

## Dveřní videotelefon - monitor + bezdrátový zvonek

### Důležité upozornění



Tento výrobek odpovídá základním požadavkům nařízení vlády ČR a odpovídajícím evropským předpisům pro posuzování shody elektrotechnických zařízení: směrnice pro elektromagnetickou kompatibilitu (EMC) - nařízení vlády NV č. 117/2016 Sb. (evropská směrnice 2014/30/EU) a směrnici o omezení používání některých nebezpečných látek v elektrických a elektronických zařízeních (RoHS) - nařízení vlády NV č. 481/2012 Sb. (evropská směrnice 2011/65/EU a její novelou 2015/863) - v platném znění. Výrobek je označen značkou shody s evropskými předpisy CE. Je na něj vystaveno EU prohlášení o shodě.

### RoHS - (Restriction of the use of Hazardous Substances)

Produkt byl navržen a vyroben v souladu s direktivou RoHS 2011/65/EU a její novelou 2015/863 týkající se omezení použití některých nebezpečných látek v elektrických a elektronických zařízeních. Cílem direktivy RoHS je zakázat používání nebezpečných látek při výrobě elektrického a elektronického zařízení a tím přispět k ochraně lidského zdraví a životního prostředí. Direktiva RoHS zakazuje použití těchto látek: Kadmium, Rtuť, Olovo, Šestimocný chrom, Polybromované bifenylly (PBB), Polybromované difenylethery (PBDE)



Vykřičník v trojúhelníku upozorňuje uživatele na operace vyžadující zvýšenou opatrnost a dodržování pokynů uvedených v návodu.



Symbol blesku v trojúhelníku označuje součásti, zakrývající neizolované části - pod napětím, jejichž odstranění může vést k úrazu elektrickým proudem.



Panáček s košem znamená, že použitý obal máme hodit do příslušné nádoby na tříděný odpad.



Tento symbol na výrobku nebo na jeho balení označuje, že je zakázáno výrobek likvidovat společně s komunálním odpadem. Použitý elektrický nebo elektronický výrobek jste povinni odevzdat na vyhrazeném sběrném místě k další recyklaci. Oddělený sběr a recyklace použitých elektrických a elektronických výrobků pomáhá zachovávat přírodní zdroje a zajišťuje, že bude recyklace provedena takovým způsobem, který nepoškozuje lidské zdraví a životní prostředí. Další informace o nejbližším sběrném místě, na kterém můžete odevzdat použitý elektrický nebo elektronický výrobek, vám poskytne orgán místní samosprávy, nejbližší sběrná služba nebo prodejce, u kterého jste výrobek zakoupili.

### Upozornění k instalaci

Neumísťujte monitor poblíž zařízení s elektromagnetickým vyzařováním, jako jsou televizory, DVR rekordéry a podobně. Mohou ovlivnit obraz monitoru.

Nerozebírejte zařízení. Uvnitř nejsou žádné jednoduše vyměnitelné, nebo opravitelné prvky.

Nevystavujte zařízení otřesům, zabraňte pádům a neklepejte na zařízení – mohlo by dojít k jeho nevratnému poškození.

Neinstalujte poblíž elektrických rozvodů z důvodů možného ovlivnění obrazu elektromagnetickým zářením. Bezpečná vzdálenost od silového vedení je 30cm.

Chraňte zařízení před vlhkostí, chemikáliemi a magnetickým polem.

# Schéma zapojení

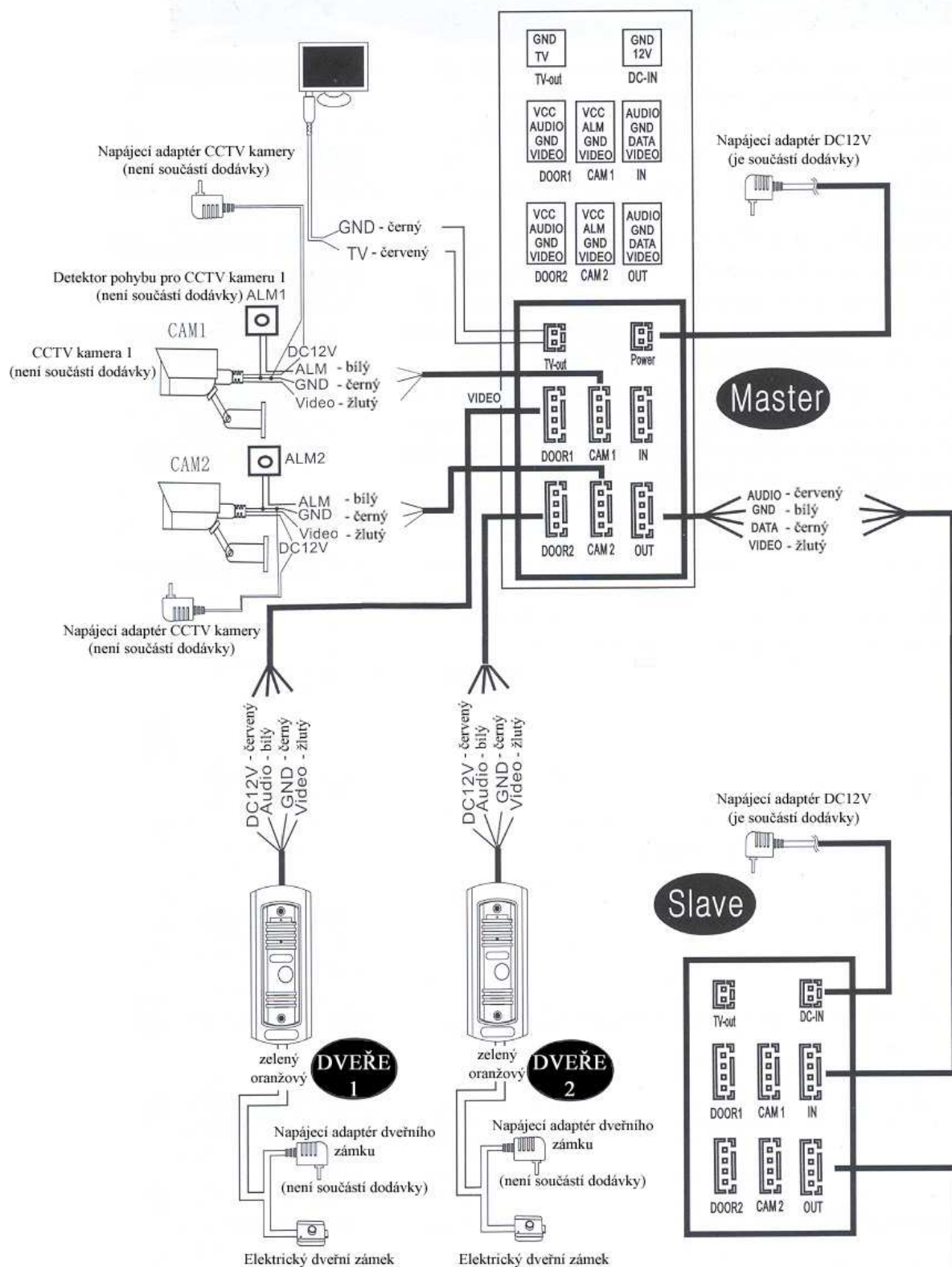

## Ovládací prvky monitorů

Viz obrázek v originálním návodu.

	Název	Popis funkce
1.	LED1	Kontrolka zapnutí
2.	LED2	Kontrolka dveřní stanice 1
3.	LED3	Kontrolka dveřní stanice 2
4.	TFT display	Display monitoru
5.	Operation buttons	Ovládací dotyková tlačítka
6.	Microphone	Mikrofon
7.	Speaker	Reproduktor
8.	Setting button	Tlačítko nastavení
9.	Increase volume	Nastavení hlasitosti – zesílení
10.	Decrease volume	Nastavení hlasitosti – zeslabení
11.	Snapshot	Uložení momentky
12.	Record	Záznam obrazu kamery – spuštění u zastavení
13.	SD card slot	Slot pro SD kartu

## Popis indikátorů



Kontrolka zapnutí monitoru

**1** Kontrolka komunikace s dveřní jednotkou 1

**2** Kontrolka komunikace s dveřní jednotkou 2



Transfer Call

- Funkce interkomu – probíhá komunikace s jinou monitorovací stanicí



Monitoring

- Monitorování dveřní stanice, nebo připojené CCD kamery



Unlock

- Odemčení dveřního zámku



Talk

- Tlačítko vyzvánění dalších stanic



Hang up

- Tlačítko přijetí vyzvánění



Setting

- Tlačítko nastavení – multifunkční tlačítko – lze jej stisknout, posouvat jím v menu nahoru a dolů (scrolovat)

V módu Stand By stiskněte krátce toto tlačítko pro vstup do menu

V hlavním menu posuňte tlačítko shora dolů pro posun v menu dolů

V hlavním menu posuňte tlačítko sdola nahoru pro posun v menu nahoru.

Vybranou položku menu otevřete krátkým stiskem tohoto tlačítka

Změnu hodnoty provedete posunutím tlačítka nahoru, nebo dolů.

Pro návrat do předchozího menu vyberte položku Return



- V módu monitorování, nebo při rozhovoru stiskněte toto tlačítko pro uložení snímku.



- V módu monitorování, nebo při rozhovoru stiskněte toto tlačítko pro uložení videozáznamu. Ukončení záznamu provedete opětovným stiskem tlačítka.

Schema zapojení viz obrázky v originálním návodu.

### Upozornění k zapojení

Elektrický dveřní zámek, CCD kamera a napájecí zdroj pro zámek a kameru nejsou součástí dodávky.

Monitor má pro ovládání dveřního zámku NO obvod. To znamená že v normálním stavu je obvod napájení dveřního zámku na monitoru rozpojen. Stiskem tlačítka otevření dveřního zámku na monitoru se obvod dočasně uzavře a zámek je tedy pod napětím.

P2 pin monitoru slouží k nastavení monitoru do funkce hlavního monitoru je li propojen, nebo do funkce přídatného monitoru není li propojen

### Funkce monitoru.

Pokud je monitor ve Stand By módu a návštěvník stiskne tlačítko na dveřní jednotce – ozve se vyzváněcí tón monitoru po dobu maximálně 10s. Pokud je připojeno více kamerových jednotek a návštěvníci stisknou tlačítka najednou – bude zobrazena kamerová jednotka u které

bylo tlačítko stisknuto dříve. Pro navázání komunikace stiskněte tlačítko  monitor přestane vyzvánět a může být navázán hovor. Doba hovoru je maximálně 120 sekund.

Pro otevření dveřního zámku stiskněte tlačítko  Pro ukončení komunikace stiskněte

tlačítko 

Pokud nedojde k přijetí hovoru – navázání komunikace – monitor se automaticky vypne po 60. sekundách.

Po odemčení dveřního zámku se obě stanice vypnou za 20 sekund.

U modelů se slotem pro SD kartu bude v módu nahrávání na SD kartu nahrávána celá

komunikace od zazvonění po vypnutí. Ukončit záznam lze manuálně stisknutím tlačítka 

### Přepnutí vstupů

V módu Stand By stiskněte tlačítko  Monitoring. Vstupy se přepínají v pořadí: Dveřní jednotka 1, CCD kamera 1, Dveřní kamera 2, CCD kamera 2, Vypnutí

Pro navázání komunikace vyberte vstup a stiskněte tlačítko 

Pro ukončení komunikace stiskněte tlačítko 

## Monitorování

Pokud dojde k navázání komunikace na jednom monitoru. Je v případě použití více monitorů zobrazován stejný obraz na všech monitorech.

Pokud je navázána komunikace v módu monitorování a návštěvník zazvoní u dveřní stanice, je monitorování ukončeno a je zobrazen obraz z aktivní dveřní jednotky. Do módu

monitorování se lze přepnout stiskem tlačítka



## Přesměrování komunikace na jiný monitor

Přepnutí komunikace na jiný monitor. Pokud je potřeba přepnout komunikaci s dveřní

jednotkou na jiný monitor stiskněte tlačítka



. Monitory začnou vyzvánět. Na

jakémkoliv připojeném monitoru stiskněte tlačítka



pro navázání komunikace

## Komunikace mezi monitory

V módu Stand By stiskněte tlačítka



. Monitory začnou vyzvánět. Na jakémkoliv

připojeném monitoru stiskněte tlačítka



pro navázání komunikace

Pro ukončení komunikace stiskněte tlačítka



## Nastavení Menu

Stiskněte tlačítka



pro vstup do menu

Vyberte položku „System“ a stiskněte opět toto tlačítka. Lze nastavit Jazyk(*Language*), Čas(*Time*) a Informace(*Information*)

## Jazyk

Pro nastavení jazyka vyberte položku *Language* a stiskněte tlačítka



pro vstup do

nastavení. Posunutím tlačítka



nahoru, nebo dolů vyberte požadovanou jazykovou

verzi a stiskněte opět tlačítka



pro potvrzení volby.

## Čas

Vyberte položku *Time* v menu a stiskněte tlačítka





Vyberte formát datumu a

stiskněte tlačítka pro potvrzení. Posunutím tlačítka nahoru, nebo dolů vyberte datum, nebo hodiny a potvrďte stiskem tlačítka Setting.

## Informace

Vyberte položku *Information* v menu a stiskněte tlačítko Setting  Otevře se nabídka s informacemi o systému – jako jsou informace o verzi software a datum spuštění verze software. V tomto menu je u modelů podporujících ukládání na SD karty také možno SD kartu naformátovat. SD karta musí být SD Class10 nebo vyšší.

Formátování SD karty – přesuňte se na ikonu  u položky *Format* a stiskněte tlačítko Setting pro potvrzení formátování.

Restart systému – přesuňte se na ikonu  u položky *Reboot* a stiskněte tlačítko Setting pro potvrzení. Otevře se okno s potvrzením restartu systému. Vyberte *Yes* pro restart systému.

Aktualizace systému – u modelů s SD kartou lze aktualizovat software systému – položka *Update*. Nejprve je nutné kartu naformátovat v zařízení. Poté na SD kartu nahrát soubor s aktualizací. SD kartu vložit do zařízení a v menu zvolit položku *Update*. Během aktualizace nevynávejte SD kartu ze slotu ani nevypínejte zařízení. Mohlo by dojít k nevratnému poškození zařízení. Po dokončení aktualizace se zařízení automaticky restartuje.

Pro ukončení tohoto menu vyberte položku *Return*

## Nastavení vyzvánění

V hlavním menu vyberte položku *Ring* a potvrďte výběr tlačítkem Setting. Menu nastavení vyzvánění obsahuje nabídku výběru vyzvánění – *Ring select* a nastavení hlasitosti *Ring volume*.

**Nastavení typu vyzvánění** – vyberte položku *Ring select* a stiskněte tlačítko Setting. Otevře se nabídka s možností výběru typu vyzvánění u dveřní stanice 1 – *Door1*, a u dveřní stanice 2 – *Door2*

Tlačítkem Setting vyberte požadované melodie.

Menu ukončíte potvrzením položky *Return*.

**Nastavení hlasitosti vyzvánění** – vyberte položku *Ring volume* a stiskněte tlačítko Setting. Otevře se nabídka s možností nastavení 3 různých časových intervalů s různou dobou a hlasitostí vyzvánění (ranní režim, odpolední režim a noční režim).

Doba vyzvánění může být nastavena od 10s do 45s.

Maximální hlasitost vyzvánění je omezena vnějším regulátorem. Nastavte hlasitost na vnějším regulátoru podle svých požadavků. Softwarové omezení hlasitosti v jednotlivých časových intervalech se pak vztahuje na celkovou nastavenou maximální hlasitost. V menu lze nastavit úroveň hlasitosti 1 – 10(10 je maximum)

## Nastavení funkce monitoru

V menu vyberte položku *Mode* a stiskněte tlačítko Setting pro potvrzení výběru.

**Mode** - Nastavení módu zařízení – pokud je monitor propojen s kamerovými jednotkami – nastavte mód Hlavní monitor - *Master*. Pokud je monitor připojen k hlavnímu monitoru – zvolte mód *Slave*

**Door2 status** – pokud je k monitoru připojena druhá dveřní stanice nastavte volbu Zapnuto – *On*. Není-li druhá dveřní stanice připojena nastavte volbu Vypnuto – *Off*.

**Record mode** – Nastavení typu nahrávání – *Snapshot*- při stisknutí tlačítka na dveřní stanici bude na SD kartu, nebo do vnitřní paměti uložen snímek kamery. *Record* – při stisku tlačítka na dveřní stanici začne nahrávání videosekvence na SD kartu.

**Door1 Unlock time** – doba otevření dveří 1 – doba po kterou bude otevřen dveřní zámek.

**Door2 Unlock time** – doba otevření dveří 2 – doba po kterou bude otevřen dveřní zámek u dveří 2.

**Return** – ukončení tohoto menu.

### Nastavení parametrů alarmu

V menu vyberte položku *Alarm* a stiskněte tlačítko *Setting* pro potvrzení výběru.

**Sensor type** – ke každé CCD kameře je přiřazen alarmový vstup. Při aktivaci alarmového vstupu začne automatické nahrávání kamerového vstupu, nebo uložení snímku. Je možno nastavit typ *NC*(normally closed), nebo *NO*(normally open) – podle připojeného senzoru, nebo vstup vypnout – *Disable*

**CAM1** – povolit – *Enable*, nebo vypnout – *Disable* - kamerový vstup 1

**CAM2** – povolit – *Enable*, nebo vypnout – *Disable* - kamerový vstup 2

**Alarm record** – povolení nahrávání – *Record*, nebo ukládání snímku – *Snapshot* při aktivaci alarmového vstupu.

**Return** – ukončení tohoto menu.

### Nastavení barev

V menu vyberte položku *Color* a stiskněte tlačítko *Setting* pro potvrzení výběru

Lze nastavit parametry obrazu dveřní stanice1 a 2 a CCD kamer 1 a 2



nastavení *Jasu* – lze nastavit v rozsahu 0 až 50. Výchozí hodnota je 25



nastavení *Kontrastu* – lze nastavit v rozsahu 0 až 50. Výchozí hodnota je 25



nastavení *Barevnosti* – lze nastavit v rozsahu 0 až 50. Výchozí hodnota je 25

**Return** – ukončení tohoto menu

### Přehrávání záznamu – Playback

V menu vyberte položku *Files* a stiskněte tlačítko *Setting* pro potvrzení výběru. U modelů s SD kartou lze vybrat přehrávání záznamů – *Record files*, nebo přehrávání snímků – *Snapshot files*

**Přehrávání záznamů na SD kartě** – vyberte v menu položku *Record files* a potvrďte stiskem tlačítka *Setting*. Otevře se seznam nahraných záznamů. Tlačítkem *Setting* se přesuňte na požadovaný záznam a potvrďte stiskem tlačítka *Setting* pro spuštění přehrávání. Během přehrávání se lze posunout na další, nebo předchozí záznam posunutím tlačítka *Setting*. Ukončení přehrávání provedete stiskem tlačítka *Setting*

**Return** – ukončení tohoto menu.

**Přehrávání snímků** – vyberte v menu položku *Snapshot files* a potvrďte stiskem tlačítka *Setting*. Otevře se seznam nahraných snímků. Tlačítkem *Setting* se přesuňte na požadovaný snímek a potvrďte stiskem tlačítka *Setting* pro spuštění přehrávání. Během přehrávání se lze posunout na další, nebo předchozí snímek posunutím tlačítka *Setting*. Ukončení přehrávání provedete stiskem tlačítka *Setting*

**Return** – ukončení tohoto menu.



## Alarmové vstupy

CCD kamery mohou mít přeřazeny alarmový vstup pro upozornění na pohyb před kamerou. V případě aktivace alarmového vstupu začne monitor zvonit po dobu maximálně 120s. Pro

ukončení vyzvánění stiskněte tlačítko . U modelů s podporou SD karty je zároveň při aktivaci alarmu aktivováno nahrávání na SD kartu. Doba záznamu je maximálně 120s, nebo po dobu vyzvánění.

Zapojení detektoru pohybu – detektor se zapojí paralelně mezi svorky ALM a GND

## Bezdrátový zvonek

Při stisku tlačítka na dveřní kamerové jednotce je aktivováno vyzvánění na monitoru a zároveň na přídatném zvonku. Přídatný zvonek je možné použít pro upozornění příchodu návštěvy v nepravidelně, nebo dočasně obývaných místnostech jako například v kuchyni, na zahradě, v dílně, nebo garáži

Bezdrátový zvonek je z výroby párován s monitorem. Aktivace přídatného zvonku je zapojením do zásuvky AC 230V.

Nastavení hlasitosti se provede stiskem tlačítka 1.

Výběr melodie vyzvánění provedete stiskem tlačítka 2. nebo 3.

